

AMPIRE®

Scannen für die aktuellste
Bedienungsanleitung



AMX124

German Engineering. Out of the ordinary.

Version 1

Bedienungsanleitung



Bitte lesen Sie die komplette Anleitung aufmerksam durch bevor Sie mit der Installation beginnen.
Before attempting to connect or operate this product, please read the instructions completely.

Owner's Manual



Vorsichtsmaßnahmen

- Sachgemäße Installation des Monitors unter besonderer Beachtung dieser Vorsichtsmaßnahmen.
- Betreiben Sie den Monitor ausschließlich an einem 12- oder 24V-Bordnetz mit minus an Masse.
- Vor der Installation des Monitors unbedingt das Massekabel von der Batterie trennen, um Kurzschlüsse zu vermeiden. Achten Sie auf korrekte Anschlüsse.
- Achten Sie darauf, dass Sie beim Bohren von Löchern keine Leitungen oder Kabel beschädigen.
- Verlegen Sie die Kabel so, dass sie nicht geknickt, gequetscht oder durch scharfe Kanten beschädigt werden können.
- Installieren Sie das Gerät an einer sicheren Stelle, an der es beim Fahren nicht behindert und an der es keinerlei Feuchtigkeit ausgesetzt wird. Benutzen Sie das mitgelieferte Installationsmaterial.
- Bolzen und Muttern von der Bremsanlage, Airbags oder sonstigen sicherheitsrelevanten Bauteilen des Fahrzeugs nicht als Massepunkt verwenden.
- **Achtung!** Dieser Monitor ist ausschließlich für den Gebrauch in KFZ bestimmt.
- **WARNUNG: SCHAUEN SIE KEINE FILME WÄHREND DER FAHRT UM GEFAHREN VORZUBEUGEN!**

Umwelthinweise

- Elektronische Altgeräte gehören nicht in die Mülltonne.
- Wenn Sie dieses Gerät später entsorgen möchten, entfernen Sie sämtliche Kabel und Batterien und entsorgen diese getrennt voneinander in einer Recycling-Anlage in Ihrer Nähe.
- Alternativ können Sie dieses Gerät zur Entsorgung auch Ampire zurücksenden.
- Die Verpackung ist recycelbar. Entsorgen Sie die Verpackung in einem dafür vorgesehenen Sammelsystem.

Umwelthinweise und Informationen zur Entsorgung von Elektro- und Elektronikgeräten samt Batterien (anwendbar für Länder, die ein separates Sammelsystem übernommen haben)

Wenn Sie dieses Produkt entsorgen wollen, entsorgen Sie es nicht über den normalen Hausmüll. Es gibt ein separates Sammelsystem für gebrauchte elektronische Geräte in Einklang mit den Rechtsvorschriften, die eine angemessene Behandlung, Verwertung und Recycling erfordern. Kontaktieren Sie Ihre lokale Behörde für Details bei der Suche nach eine Recycling-Anlage in Ihrer Nähe. Die Ordnungsgemäße Verwertung und Entsorgung trägt dazu bei, Ressourcen zu schonen und schädliche Auswirkungen auf unsere Gesundheit und die Umwelt zu verhindern.



Hiermit erklärt Ampire Electronics GmbH & Co.KG, dass der Monitor AMX124 den Richtlinien 2014/30/EU, 2014/35/EU, 2014/53/EU und 2011/65/EU entspricht. Den vollständigen Text der EU-Konformitätserklärung ist unter der folgenden Internetadresse verfügbar: <https://ce.ampire.de>



1. Lieferumfang.....	4
2. Anschluss.....	5
3. Home Menü.....	6
4. Display- & FM-Transmitter-Menü.....	7
5. Einstellungen.....	8
6. - WLAN.....	9
7. - Bluetooth® Audiosender.....	9
8. - App-Link.....	10
9. - FM-Sender.....	11
10. - Anzeige/Lautstärke.....	11
11. - System.....	12
12. - Information.....	12
13. Befestigung an der Kopfstütze.....	13
14. Befestigung des Monitors.....	14
15. Austausch der Zierleiste.....	15
16. Technische Daten.....	16



Lieferumfang



Monitor



Hauptanschlusskabel, 300cm



Kopfstützenhalterung



Zierleiste Silber



Sitzschalenhalterung

Anschluss

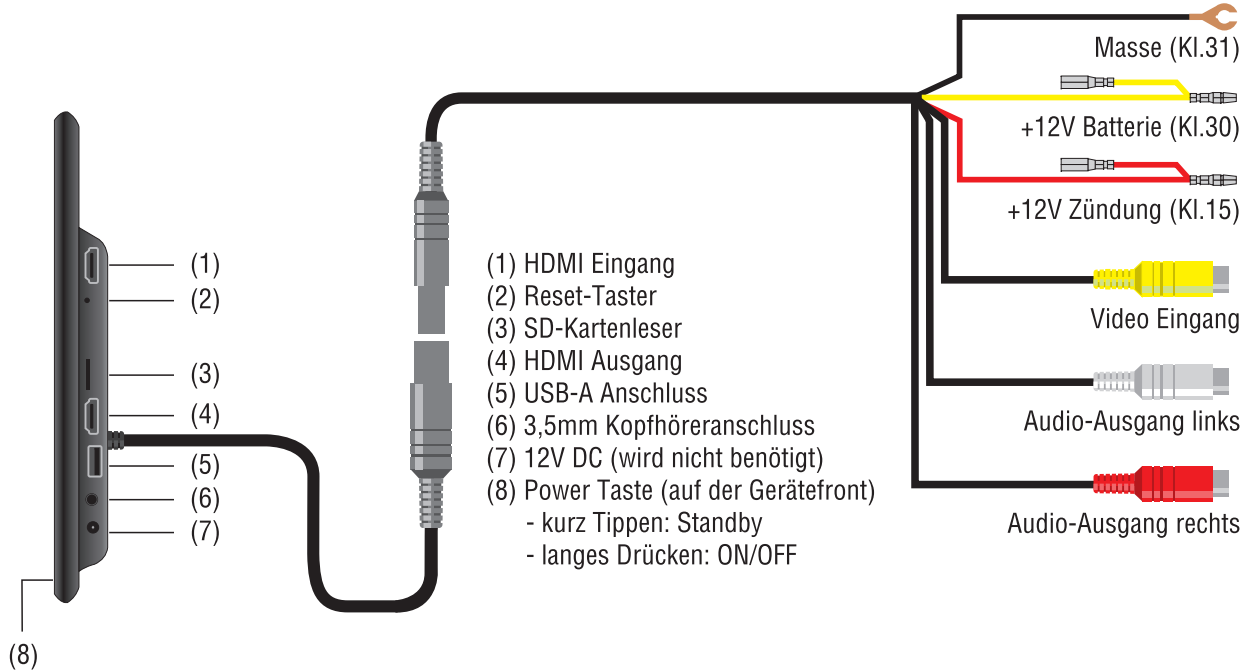

HOME-Menü

Wenn Sie das Gerät einschalten, gelangen Sie automatisch ins HOME-Menü. Von hieraus haben Sie einen Schnellzugriff auf Ihre Medien, wie Fotos, Videos und Musik, die Sie aus dem internen Speicher, oder von einem USB-Stick oder einer SD-Karte abspielen können. Die Bedienung erfolgt über den Touchscreen.



The screenshot shows the HOME-Menü interface with the following elements and callouts:

- 1: Datum und Wochentag (February 15, 2023, Wednesday)
- 2: Umschaltung auf den HDMI- oder AV-Eingang (AV/HDMI IN button)
- 3: Öffnet das Phone Link Menü zur Handy-Spiegelung (Phone Link button)
- 4: Uhrzeit (00:20 AM)
- 5: Bluetooth®-Anzeige
- 6: WLAN Feldstärkenanzeige
- 7: Zurück-Taste
- 8: Home-Taste
- 9: Zeigt alle geöffneten Anwendungen an (Recent Apps button)
- 10: Öffnet das Display- & FM-Transmitter-Menü (Up arrow button)
- 10: Schließt das Display- & FM-Transmitter-Menü (Down arrow button)

Display- & FM-Transmitter-Menü

Tippen Sie auf die Pfeiltaste ▲ (10), um das Menü zu öffnen. Durch Tippen auf die Pfeiltaste ▼ (11) wird das Menü wieder geschlossen.

FM Transmitter:

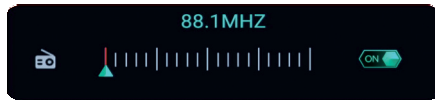

Schalten Sie den FM-Transmitter ein (ON), um den Ton auf einer FM-Frequenz an Ihr Radio zu senden. Die Frequenz ist zwischen 88MHz und 108MHz einstellbar. Mit dem Einschalten des FM-Transmitters werden automatisch die integrierten Lautsprecher ausgeschaltet.

Helligkeit der Stimmungsbeleuchtung, Display-Kontrast, Lautstärke:

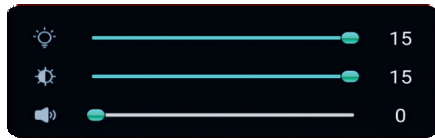

Mit dem oberen Regler lässt sich die Helligkeit der Stimmungsbeleuchtung zwischen 0 und 15 einstellen. Dieser Regler ist aus, wenn die Stimmungsbeleuchtung auf „Auto“ steht. Siehe unten.

Mit dem mittleren Regler lässt sich der Display-Kontrast zwischen 0 und 15 einstellen.

Mit dem unteren Regler lässt sich die Lautstärke zwischen 0 und 15 einstellen.

Stimmungsbeleuchtung:

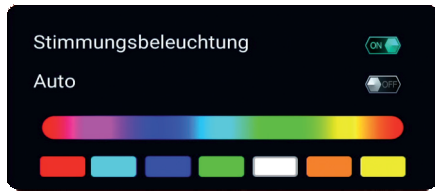

Schalten Sie hier die Stimmungsbeleuchtung ein oder aus.

Wenn eingeschaltet, können Sie aus 7 verschiedenen Beleuchtungsfarben auswählen, oder die Beleuchtungsfarbe, durch Berühren der Spektralfarben, individuell einstellen.

Schalten Sie „Auto“ ein, wenn die Farben der Stimmungsbeleuchtung automatisch wechseln sollen. Der Helligkeitsregler der Stimmungsbeleuchtung ist dann ausgeschaltet.

Einstellungen

Wischen Sie auf dem Home-Bildschirm nach links, um in die App-Übersicht zu gelangen und tippen auf das Einstellungen-Symbol, um das Menü aufzurufen.

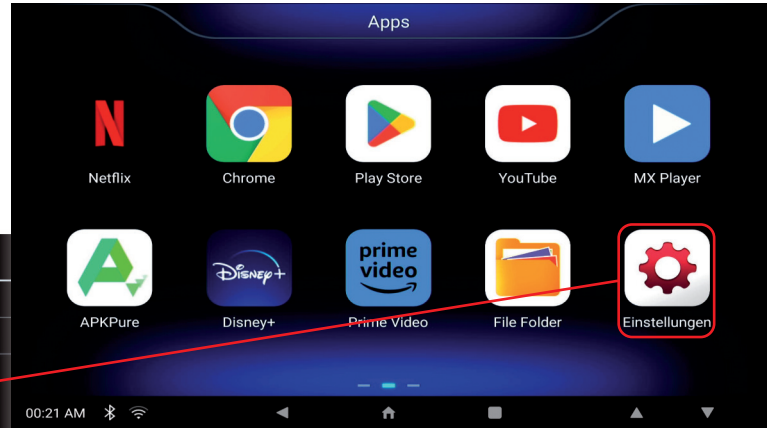
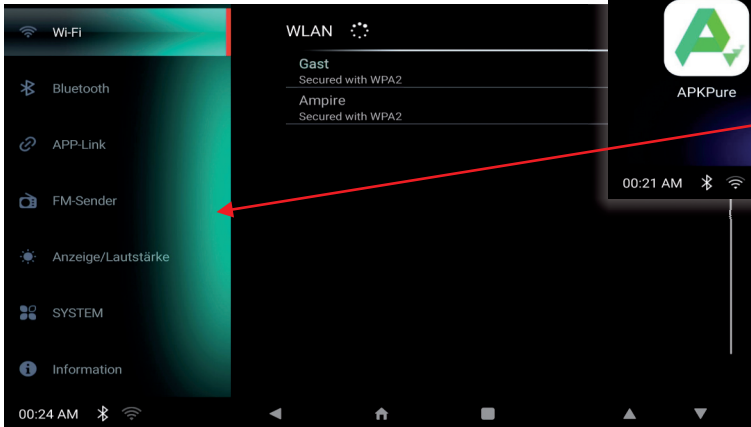

Einstellungen

WLAN

Tippen Sie auf WLAN und schalten WLAN ein (ON). Anschließend wählen Sie das WLAN-Gerät aus, mit dem Sie sich koppeln möchten, z.B. Ihr Smartphone als Hotspot, und folgen den Anweisungen auf dem Bildschirm. Eine eingerichtete Verbindung wird grün mit dem Hinweis „Verbunden“ angezeigt.

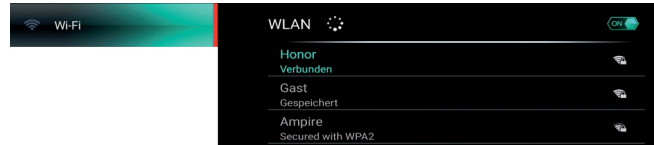
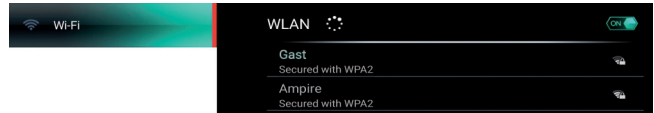

Bluetooth® Audiosender

Mit dieser Funktion können Sie Ihren AMX124 mit einem Bluetooth® Kopfhörer oder Ihrem Autoradio via Bluetooth® A2DP verbinden. Tippen Sie auf Bluetooth® und schalten Bluetooth® ein (ON). Der Monitor sucht nach Bluetooth®-Geräten in seiner Umgebung und zeigt diese unter „Andere Bluetooth®-Geräte“ an. Tippen Sie auf das Gerät, mit dem Sie sich koppeln möchten. Der Monitor stellt die Verbindung her und zeigt das Gerät anschließend unter „Gekoppelte Bluetooth®-Geräte“ an.





Einstellungen

APP-Link

Mit dieser Funktion können Sie den Bildschirminhalt auf Ihrem Smartphone anzeigen und Ihren AMX124 mit Ihrem Smartphone steuern. Das ist nützlich, wenn zum Beispiel Ihre Kinder im Front einen anderen Film schauen möchten. Sie müssen das nicht mehr anhalten, um den Film zu wechseln, sondern können das bequem von Ihrem Smartphone aus steuern. Bitte beachten Sie, dass die Bedienung eines Smartphones während der Fahrt für den Fahrer verboten ist!

Tippen Sie auf APP-Link und scannen den Android- oder iOS-QR-Code, um die App auf Ihrem Smartphone zu installieren. Anschließend schalten Sie den mobilen Hotspot in Ihrem Smartphone ein.



Nun öffnen Sie das WLAN-Menü des Monitors (siehe Seite 9) und wählen Ihr Smartphone zur Kopplung aus. Geben Sie das Passwort ein, um die Verbindung herzustellen. Diese Einrichtung müssen Sie nur einmal vornehmen. Beim nächsten Einschalten des Monitors verbindet sich dieser dann automatisch mit Ihrem Smartphone.

Öffnen Sie die App und wählen den zu steuernden Monitor aus. Jetzt können Sie den Monitor von Ihrem Smartphone aus steuern.



MyCar Link App für Android

MyCar Link App für iOS

1. Verbinden Sie Ihr AMX124 mit dem mobilen Hotspot Ihres Smartphones.
2. Besuchen Sie den Google Play Store/Apple App Store und laden die MyCar Link App herunter, oder scannen Sie den obigen QR-Code, um die App herunterzuladen.
3. Öffnen Sie die MyCar Link App auf Ihrem Smartphone und wählen Sie den AMX124 aus, den Sie fernsteuern möchten.

Hinweis: Bitte stellen Sie sicher, dass sich der AMX124 und das Smartphone im selben WLAN-Netzwerk oder Hotspot befinden.



Monitor



Smartphone

Einstellungen



FM Sender

Hier können Sie den FM-Sender Ein- und Ausschalten, sowie die Sendefrequenz auswählen. Wir empfehlen die Bedienung über das Display- & FM-Transmitter-Menü (siehe Seite 7).

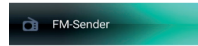

The screen displays a grid of frequency options. The top-left cell is highlighted in red. Below the grid are two large red navigation buttons: a left arrow and a right arrow.

Frequenz			
88.1MHz	88.3MHz	88.5MHz	88.7MHz
88.9MHz	89.1MHz	89.3MHz	89.5MHz
89.7MHz	89.9MHz	90.1MHz	90.3MHz
90.5MHz	90.7MHz	90.9MHz	91.1MHz
91.3MHz	91.5MHz	91.7MHz	91.9MHz

Anzeige/Lautstärke

Hier können Sie die Anzeigehelligkeit und die Audio-Lautstärke einstellen. Wir empfehlen die Bedienung über das Display- & FM-Transmitter-Menü (siehe Seite 7).

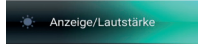

The screen shows two sliders. The top slider is labeled 'Helligkeit' with a value of 15. The bottom slider is labeled 'Volumen' with a value of 0. A red 'RESET' button is located at the bottom center.

Einstellungen

SYSTEM

Hier können Sie die Sprache, das Hintergrundbild, das Startbild, das Home-Thema, den Boot-Modus und des Anzeigemodus einstellen. Das Passwort lautet **ANDRSE**.

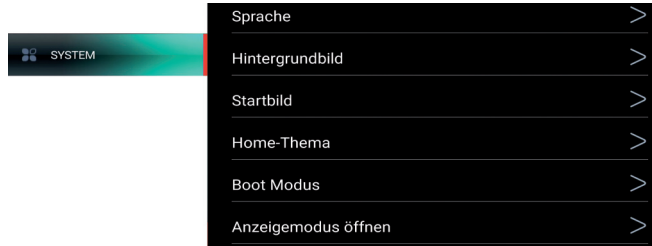

Information

Hier sehen Sie die Modellinformationen und können den Monitor online auf Updates prüfen oder das Gerät auf Werkseinstellungen zurücksetzen.

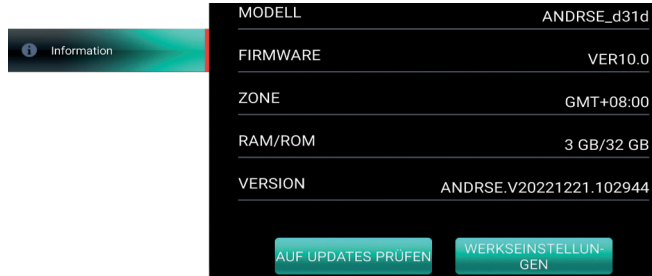

Befestigung an der Kopfstütze

Lösen Sie die beiden Schrauben (1) komplett und klappen die Halteflügel (2) auf. Nun platzieren Sie die Kopfstützenhalterung, legen die Halteflügel (2) um die beiden Kopfstützenrohre und ziehen die beiden Schrauben (1) wieder fest. Die Halteflügel sind variabel zu verschieben und lassen sich auf einen Kopfstützen-Rohrabstand zwischen 120mm und 195mm einstellen.

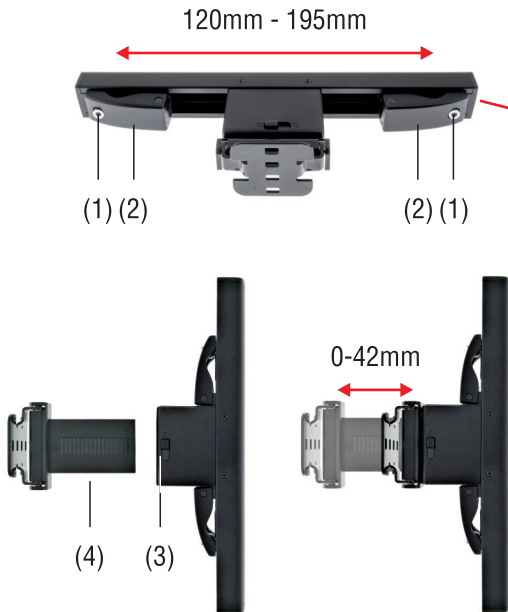

Bringen Sie den Schalter (3) in die Position  , um den Monitorhalter (4) in der Kopfstützenhalterung zu verschieben, oder ganz herauszuziehen. Bringen Sie den Schalter (3) in die Position  , um den Monitorhalter zu verriegeln.

UNFALLGEFAHR!

Bitte vergewissern Sie sich, dass sich der Schalter (3) vor der Benutzung des Monitors, bzw. vor Antritt der Fahrt, in der  Position befindet, um ein Herausrutschen des Monitors zu vermeiden.



Befestigung des Monitors

Schieben Sie den Riegel (1) nach oben und halten ihn dort fest. Dann führen Sie die Monitorhalterung (3) in den Schlitten (2) ein und bestimmen die gewünschte Höhe der Halterung. Nun lassen Sie den Riegel (1) wieder los und vergewissern sich, dass die Monitorhalterung (3) im Schlitten (2) arretiert ist. Abschließend schieben Sie den Monitor samt Monitorhalterung in den Kopfstützenhalter (4). Bitte vergewissern Sie sich, dass sich der Schalter (5) in der  Position befindet (siehe Seite 13).



Austausch der Zierleiste

Wenn Sie statt der schwarzen, lieber eine silberne Zierleiste (im Lieferumfang) bevorzugen, kann diese ganz einfach umgebaut werden. Verwenden Sie einen sehr dünnen Gegenstand, z.B. die Klinge eines kleinen Cuttermessers und gehen damit in die Fuge zwischen Zierleiste und Monitorgehäuse. **Achten Sie darauf, dass der Monitor dabei nicht verkratzt!** Nun hebeln Sie ganz vorsichtig die Zierleiste an und lösen diese vollständig mit Ihren Händen. Platzieren Sie die silberne Zierleiste und drücken diese vorsichtig an den vier bezeichneten Stellen an. Fertig.

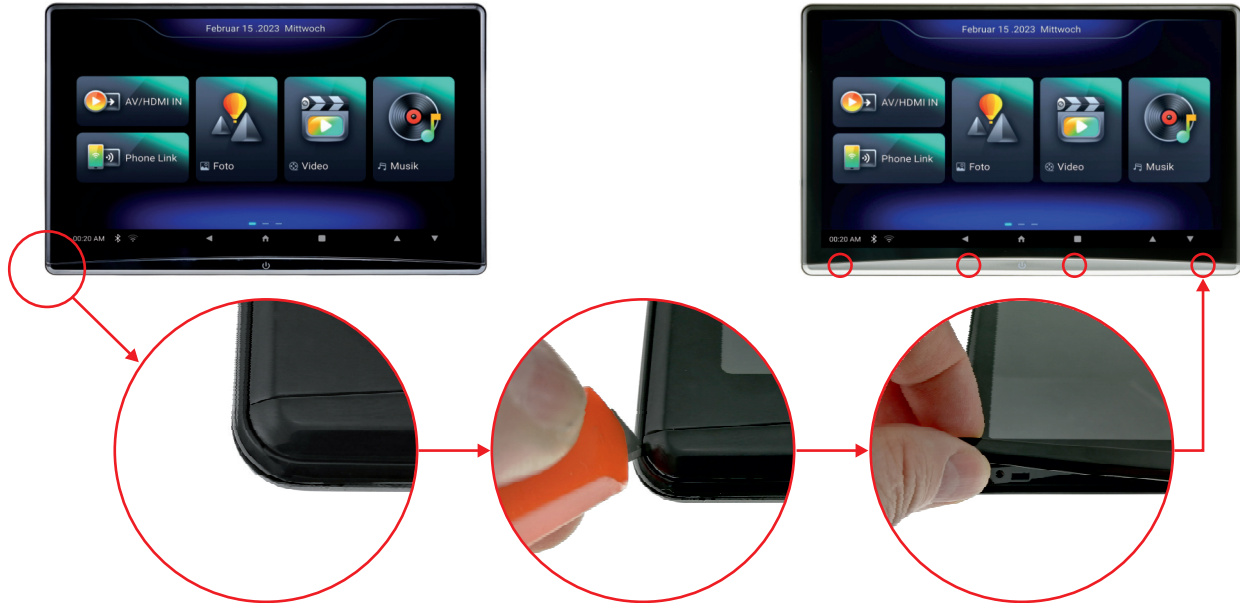



Technische Daten

Display	: Digitales 31,5cm (12.4") LED IPS-Display (New Grade A)
Auflösung	: 1920 (H) x 1200 (V) (16:9)
Helligkeit / Kontrast	: 350 cd/m ² / 800:1
Eingänge	: Video (Cinch), HDMI, USB 2.0 und micro SD-Karte
Ausgänge	: HDMI, Audioausgang über Cinch, 3,5mm Kopfhöreranschluss
Betriebsspannung	: 12VDC (min. 10VDC, max. 24VDC)
Stromverbrauch Betrieb (max.) / Standby / Zündung aus	: 1,66A / 0,03A / 0,00A
Betriebstemperatur	: -10° - +70°C
Wireless Modul	: IEEE 802.11 a/b/g/n, 2.4GHz+5.0GHz, Bluetooth® 4.0, FM
Betriebssystem	: Android 10.0
Prozessor und Speicher	: 64bit Deca-Core-Prozessor, 2.0GHz; 3GB RAM / 32GB Flash
microSD-Kartenleser	: min. 32GB bis max. 128GB (SD-Karte nicht im Lieferumfang)
Abmessung Monitor (ohne Halterung)	: 292 x 197 x 27 mm
Gewicht (ohne Halterung)	: 1100g
Sendeleistung	
Bluetooth®	: <10mW EIRP
FM	: <50mW ERP
WLAN 5GHz	: <200mW EIRP (5,15 - 5,35GHz) / <1W EIRP (5,47 - 5,725GHz)
WLAN 2.4GHz	: <100mW EIRP (2,4 - 2,4835GHz)

Precautions

- Pay utmost attention if you install the monitor into the driver's compartment.
- Use only in cars with a 12 or 24 Volt negative ground.
- Before wiring, disconnect the cable from the negative battery terminal to avoid short circuits or electrical shocks. Make the correct connections.
- Do not damage pipe or wiring when drilling holes.
- Arrange the wiring so it is not crimped or pinched by a sharp metal edge.
- Do not install the monitor in locations which might hinder vehicle operations and do not install in locations with any moisture. Use the installation materials provided with the monitor.
- Do not use bolts or nuts in the brake, airbags or other safety relevant systems to make ground connections.
- Attention! This monitor is developed for motor vehicle use only.
- WARNING: DO NOT WATCH MOVIES WHILE DRIVING TO AVOID DANGER!

Environmental Reference

- Old electronic devices do not belong in the garbage can.
- If you later want to dispose of this device, remove all cables and batteries and dispose of them separately at a recycling facility in your area.
- Alternatively, you can return this device to Ampire for disposal.
- The packaging is recyclable. Dispose of the packaging in a designated collection system.



Environmental instructions and information on the disposal of electrical and electronic equipment including batteries (applicable to countries that have adopted a separate collection system)

If you want to dispose of this product, do not dispose of it with your normal household waste. There is a separate collection system for used electronic equipment in accordance with legal requirements that require appropriate treatment, recovery and recycling. Contact your local authority for details on finding a recycling facility in your area. Proper recycling and disposal helps to conserve resources and prevent harmful effects on our health and the environment.



Hereby Ampire Electronics GmbH & Co.KG declares that the monitor AMX124 complies with the directives 2014/30/EU, 2014/35/EU, 2014/53/EU and 2011/65/EU. The full text of the EU Declaration of Conformity in German language is available at the following Internet address: <https://ce.ampire.de>



Table of Contents

1. Scope of Delivery.....	19
2. Connection.....	20
3. Home Menu.....	21
4. Display- & FM-Transmitter-Menu.....	22
5. Settings.....	23
6. - WLAN.....	24
7. - Bluetooth® Audio Transmitter.....	24
8. - App-Link.....	25
9. - FM Transmitter.....	26
10. - Display/Volume.....	26
11. - System.....	27
12. - Information.....	27
13. Fastening to the Headrest.....	28
14. Fastening of the Monitor.....	29
15. Replacement of the Trim Strip.....	30
16. Technical Specifications.....	31



Scope of Delivery



Monitor



Main harness, 300cm



Meadrest mount

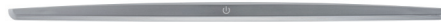

Trim strip silver



Seat shell bracket



Connection

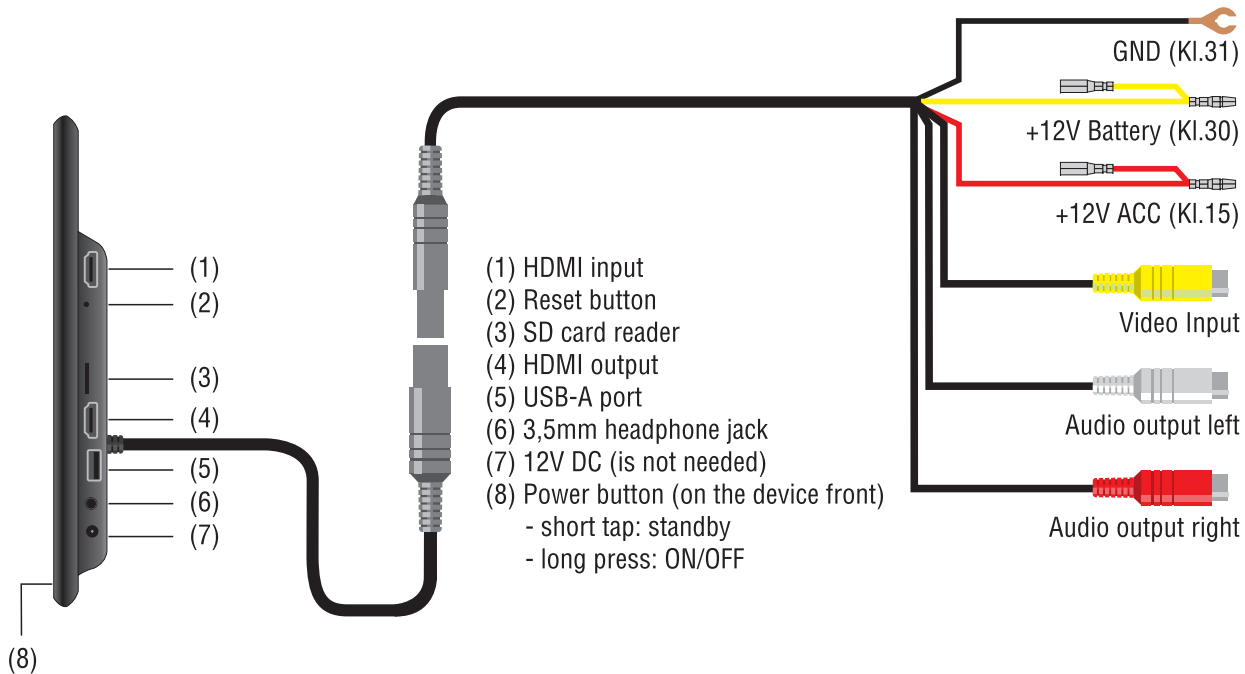

HOME-Menü

When you switch on the device, you are automatically taken to the HOME menu. From here you have quick access to your media, such as photos, videos and music, which you can play from the internal memory or from a USB stick or SD card. It is operated via the touch screen.



- ① Date and day of the week
- ② Switching to the HDMI input or AV input
- ③ Opens the Phone Link menu for phone mirroring
- ④ Time
- ⑤ Bluetooth® indicator
- ⑥ WLAN field strength indicator
- ⑦ Back button
- ⑧ Home button
- ⑨ Shows all open applications
- ⑩ Opens the Display & FM Transmitter menu
- ⑩ Closes the Display & FM Transmitter menu



Display & FM Transmitter Menu

Tap on the arrow button ▲ (10) to open the menu. Tapping on the arrow button ▼ (11) closes the menu again.

FM Transmitter:

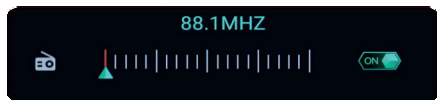

Turn the FM transmitter ON to send audio to your radio on an FM frequency. The frequency is adjustable between 88MHz and 108MHz. When the FM transmitter is switched on, the integrated loudspeakers are switched off automatically.

Mood lighting brightness, display contrast, volume:

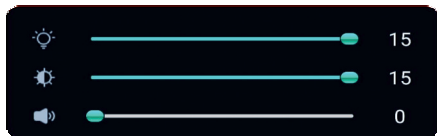

The brightness of the mood lighting can be set between 0 and 15 with the upper controller. This slider is off when mood lighting is set to Auto. See below.

The display contrast can be set between 0 and 15 with the middle slider.

The volume can be adjusted between 0 and 15 with the lower slider.

Mood lighting:

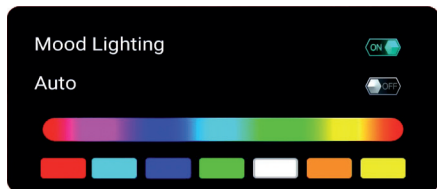

Switch the mood lighting on or off here. When switched on, you can choose from 7 different lighting colors, or set the lighting color individually by touching the spectral colors.

Turn on Auto if you want the mood lighting colors to change automatically.

The brightness control of the mood lighting is then switched off.



Settings

Swipe left on the home screen to get to the app overview and tap the settings icon to bring up the menu.

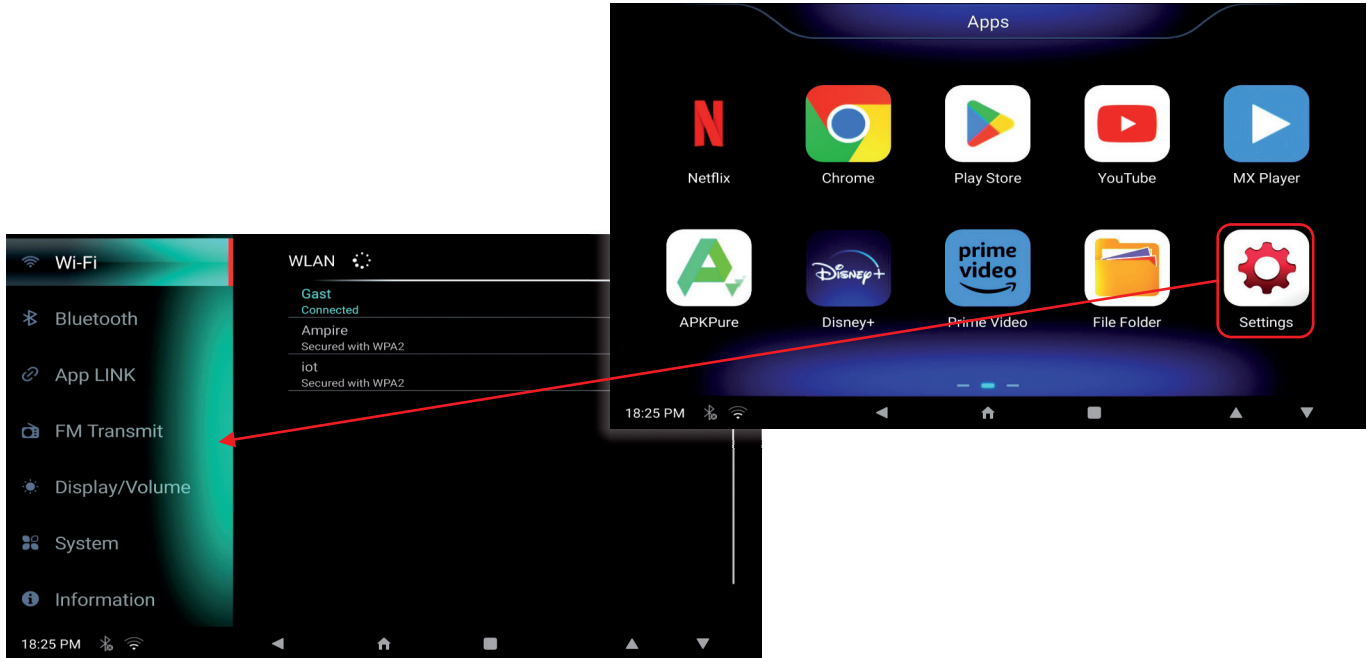



Settings

WLAN

Tap WLAN and turn WLAN ON. Then select the WLAN device you want to connect to, e.g. your smartphone as a hotspot, and follow the on-screen instructions. An established connection is displayed in green with the note "Connected".

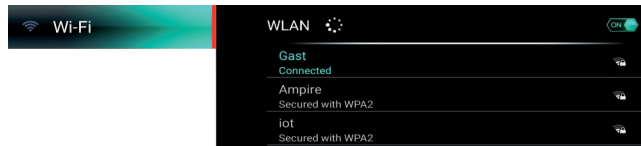
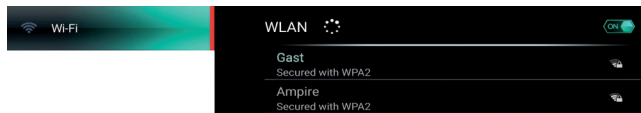

Bluetooth® audio transmitter

With this function you can connect your AMX124 to Bluetooth® headphones or your car radio via Bluetooth® A2DP. Tap on Bluetooth® and switch Bluetooth® on. The monitor searches for Bluetooth® devices in its vicinity and displays them under "Other Bluetooth® devices". Tap the device you want to pair with. The monitor connects and then displays the device under „Bluetooth® has been paired“.





Settings

APP-Link

With this function you can display the screen content on your smartphone and control your AMX124 with your smartphone. This is useful if, for example, your children want to watch a different film in the font. You no longer have to stop to change the film, you can control it from the comfort of your smartphone. Please note that it is forbidden for the driver to use a smartphone while driving!

Tap APP link and scan the Android or iOS QR code to install the app on your smartphone. Then switch on the mobile hotspot in your smartphone.



ANDROID DEVICE
MyCar Link APP

IOS DEVICE
MyCar Link APP

1. Connect your RSE to your Smartphones Mobile Hotspot WiFi network.
2. To download the MyCar Link App, search for MyCar Link in the Google Play Store/Apple Appstore or scan above QR codes with your smartphone to download the App.
3. Open the MyCar Link App on your Smartphone and select the RSE you wish to remote control.

Note: Please ensure RSE and Mobile device are in the same WiFi network.

Now open the monitor's WLAN menu (see page 24) and select your smartphone for pairing. Enter the password to connect. You only have to set this up once. The next time you turn on the monitor, it will automatically connect to your smartphone.

Open the app and select the monitor to be controlled. Now you can control the monitor from your smartphone.



Monitor



Smartphone



Settings

FM Transmitter

Here you can switch the FM transmitter on and off and select the transmission frequency. We recommend operation via the Display & FM Transmitter menu (see page 22).



FREQUENCY ON

88.1MHz	88.3MHz	88.5MHz	88.7MHz
88.9MHz	89.1MHz	89.3MHz	89.5MHz
89.7MHz	89.9MHz	90.1MHz	90.3MHz
90.5MHz	90.7MHz	90.9MHz	91.1MHz
91.3MHz	91.5MHz	91.7MHz	91.9MHz

Navigation arrows: Left and Right

Display/Volume

Here you can adjust the display brightness and the audio volume. We recommend operation via the Display & FM Transmitter menu (see page 22).



Brightness 12

Volume 12

RESET



Settings

SYSTEM

Here you can set the language, the wallpaper, the boot logo, the home theme, the boot mode and the display mode.
The password is **ANDRSE**.

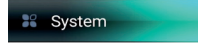

- Language >
- Wallpaper >
- Boot logo >
- Home theme >
- Boot Mode >
- Open display mode >

Information

Here you can see the model information and check the monitor online for updates or reset the device to factory settings.

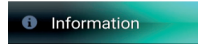

MODEL	ANDRSE_c9f7
FIRMWARE	VER10.0
ZONE	GMT+08:00
RAM/ROM	2 GB/32 GB
VERSION	ANDRSE.V20230304.163758



[CHECK FOR UPDATE](#) [FACTORY RESET](#)

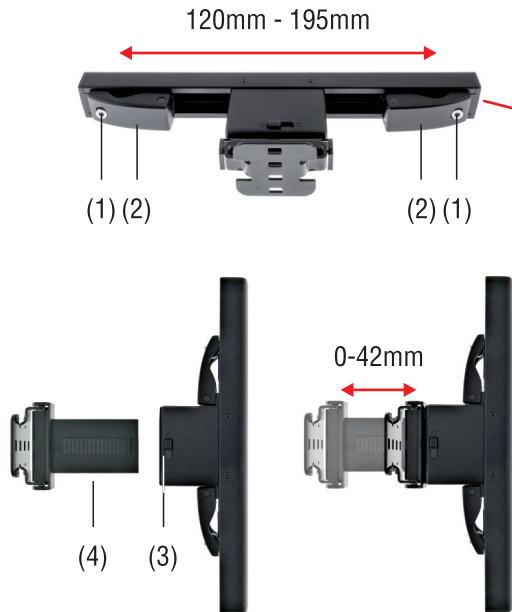

Fastening to the Headrest

Completely loosen the two screws (1) and open the bracket wings (2). Now place the headrest bracket, place the bracket wings (2) around the two headrest tubes and tighten the two screws (1) again. The bracket wings can be moved variably and can be adjusted to a headrest tube spacing between 120mm and 195mm.



Set the switch (3) to the position  to slide the monitor holder (4) in the headrest bracket, or to pull it out completely. Set the switch (3) to  position to lock the monitor holder.

RISK OF ACCIDENTS!

Please make sure that the switch (3) is in the  position before using the monitor or before starting your journey to prevent the monitor from slipping out.



Fastening of the Monitor

Slide the latch (1) up and hold it there. Then insert the monitor mount (3) into the carriage (2) and determine the desired height of the mount. Now release the latch (1) and make sure that the monitor mount (3) is locked in the carriage (2). Finally push the monitor together with the monitor holder into the headrest holder (4). Please make sure that the switch (5) is in the  position (see page 28).





Replacement of the Trim Strip

If you prefer a silver trim strip (included in delivery) instead of black, this can be easily converted. Use a very thin object, e.g. the blade of a small cutter, and go into the gap between the trim strip and the monitor housing. **Be careful not to scratch the monitor!** Now carefully lever the trim strip and loosen it completely with your hands. Place the silver trim strip and press it carefully at the four designated points. Done.

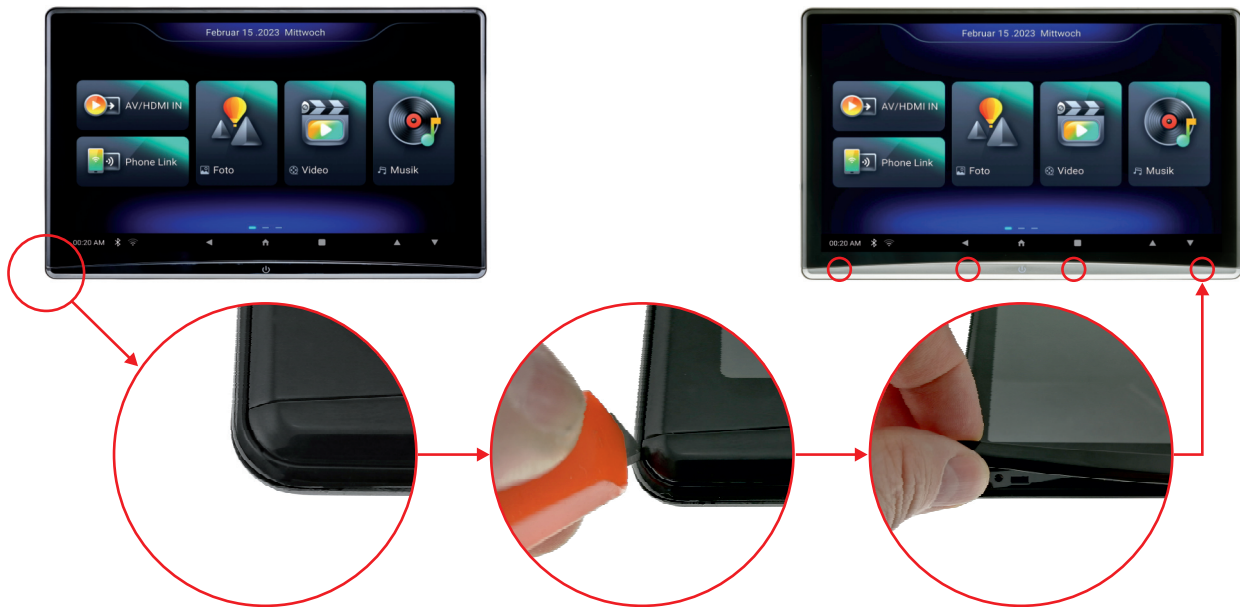



Technical Specifications

Display	: Digital 31,5cm (12.4") LED IPS-Display (New Grade A)
Resolution	: 1920 (H) x 1200 (V) (16:9)
Brightness / Contrast	: 350 cd/m ² / 800:1
Inputs	: Video (Cinch), HDMI, USB 2.0 and micro SD card
Outputs	: HDMI, audio output via RCA, 3.5mm headphone jack
Operating voltage	: 12VDC (min. 10VDC, max. 24VDC)
Power consumption operation (max.) / standby / ACC off	: 1,66A / 0,03A / 0,00A
Operating temperatur	: -10° - +70°C
Wireless module	: IEEE 802.11 a/b/g/n, 2.4GHz+5.0GHz, Bluetooth® 4.0, FM
Operating system	: Android 10.0
Processor and memory	: 64bit Deca-Core-Processor, 2.0GHz; 3GB RAM / 32GB Flash
microSD card reader	: min. 32GB bis max. 128GB (SD card not included)
Monitor dimension (without bracket)	: 292 x 197 x 27 mm
Weight (without mount)	: 1100g
Transmit power	
Bluetooth®	: <10mW EIRP
FM	: <50mW ERP
WLAN 5GHz	: <200mW EIRP (5,15 - 5,35GHz) / <1W EIRP (5,47 - 5,725GHz)
WLAN 2.4GHz	: <100mW EIRP (2,4 - 2,4835GHz)

Seit der Firmengründung im Jahr 1987 hat AMPIRE ELECTRONICS nur das eine Ziel, dem Kunden die bestmöglichen Autoalarm-, Autohifi- und Multimediaprodukte zu liefern, die auf dem internationalen Markt erhältlich sind.

Alle Fertigungsstätten und Zulieferer sind nach ISO-9001 bzw. QS-9000 zertifiziert. Die Qualitätsprodukte von AMPIRE werden weltweit verkauft.

Ein Kundenservice ist in vielen Ländern erhältlich. Für nähere Informationen über Vertretungen im Ausland wählen Sie:
+49-2181-81955-0.

Wir fokussieren auf zukunftsorientierte Entwicklung anwenderfreundlicher Produkte. Unser hoher Anspruch an Qualität, Funktionalität und Design zeichnet unsere Erzeugnisse aus. „German Development“ wird bei AMPIRE wörtlich genommen.

Since its founding in 1987 Ampire Electronics has only one goal, to provide the best possible Caralarm-, Carhifi- and Multimedia products, which are available on the international market.

All manufacturing facilities and suppliers are certified according to ISO 9001 and QS-9000. Ampire quality products are sold worldwide.

An Ampire customer service is available in many countries.
For more information about distributors in your territory please call:
+ 49-2181-81955-0.

We are focused on future oriented development of user friendly products. The outstanding high quality standards, functionalities and designs of our products are unique in the market. "German Development" is taken literally in AMPIRE.

Langwadener Straße 60
D-41516 Grevenbroich
Email: info@ampire.de

Technischer Support:
Tel.: 02181-81955-0
Email: support@ampire.de
www.ampire.de